

seesky bio[®]

*Schermatura solare
intelligente 365 giorni
all'anno*

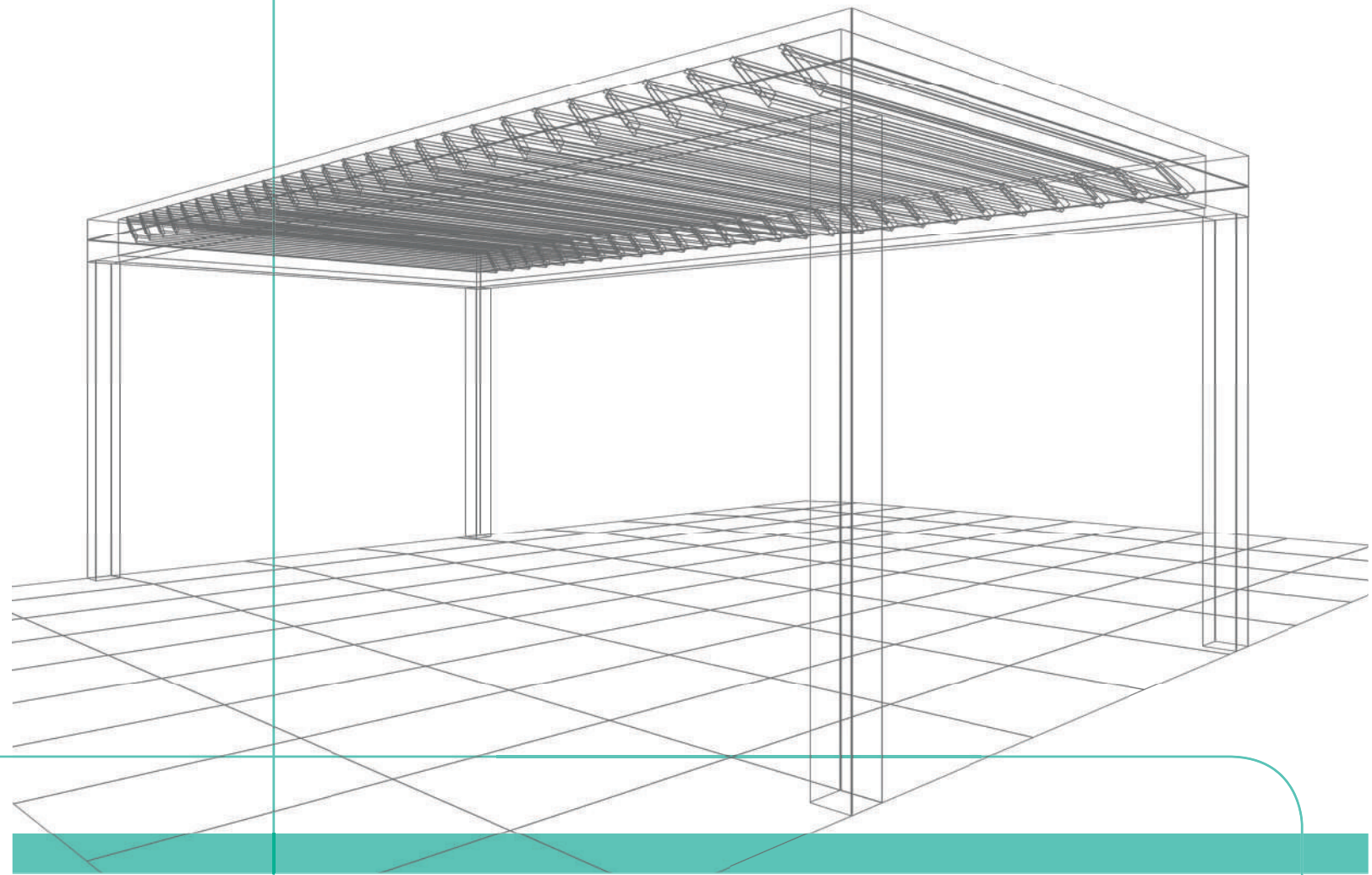

Pergola bioclimatica

seesky bio[®]

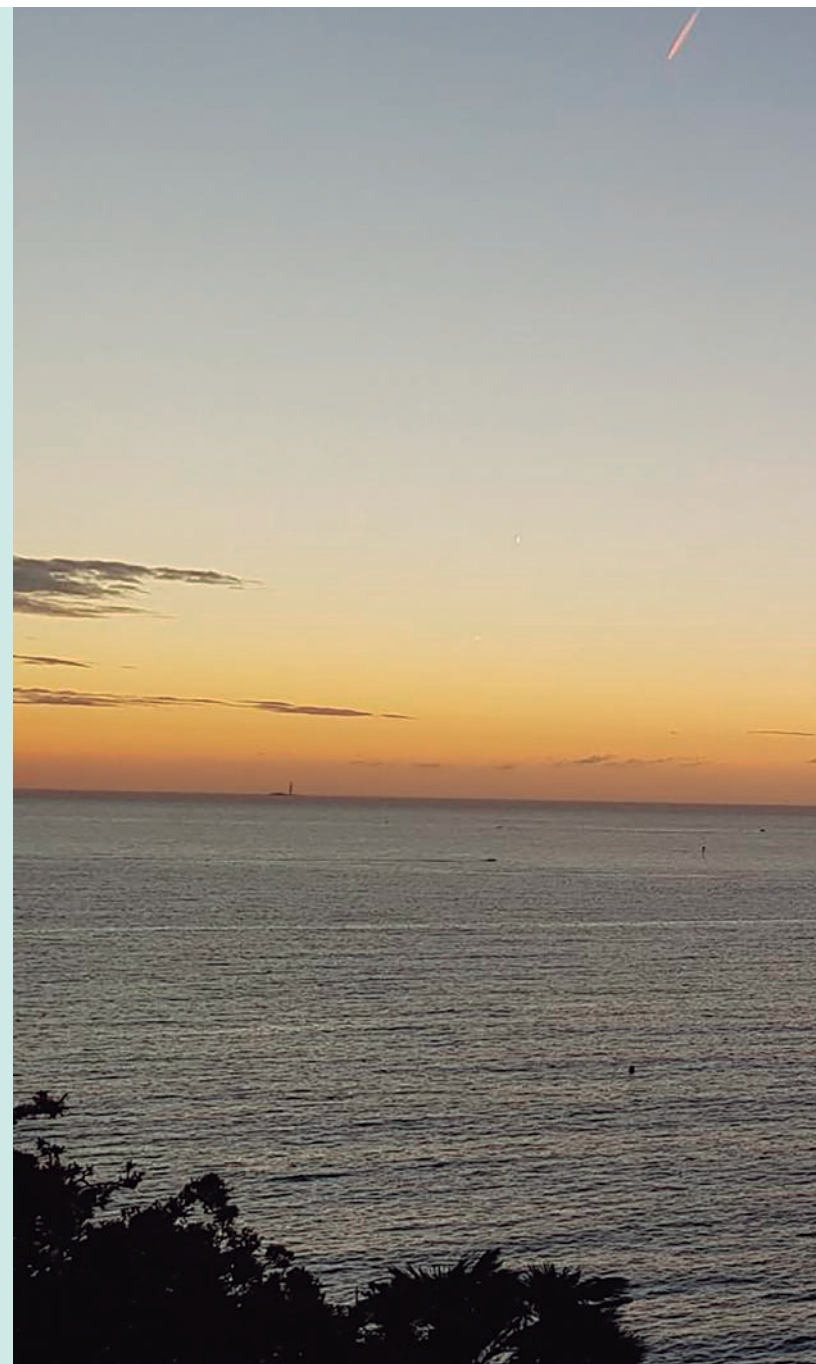





C3 Systems è molto impegnata con il suo team umano, con i suoi clienti, con ciò che lo circonda e con l'ambiente. Lavoriamo ogni anno con l'obiettivo di identificare e proporre misure che contribuiscano al raggiungimento di una crescita economica sostenibile, efficiente ed equilibrata. Per questo svolgiamo un'adeguata gestione delle materie prime, preserviamo le risorse naturali, promuovendone un uso responsabile, garantendone l'approvvigionamento e predisponendo studi per migliorare e individuare nuove opportunità di crescita economica. Inoltre, sviluppiamo prodotti innovativi nel campo dell'ambiente e garantiamo la tutela della salute e della qualità della vita delle persone.

Guarda da vicino il presente che stai costruendo, perché deve assomigliare al futuro che sogni.

~Alice Walker~

PERGOLA BIOCLIMATICA



Seesky BIO si rinnova e permette di progettare spazi in maniera intelligente.

Il sistema di schermatura solare **Seesky BIO** si evolve e crea ambienti dove potrai goderteli 24 ore al giorno, 365 giorni all'anno. Vivi la migliore esperienza nelle pergole bioclimatiche e goditi la massima efficienza e qualità che tu abbia mai immaginato.

Grazie alla sua struttura in alluminio ricoperta da un sistema di lamelle motorizzate orientabili, regola la temperatura e l'ingresso della luce, trattenendo il calore catturato dalle lamelle chiuse in inverno e lasciando passare l'aria quando sono aperte in estate.

La pergola bioclimatica ha un design funzionale ed estetico, orientato alla natura con cui creare ambienti più confortevoli e migliorare sensibilmente la qualità della vita delle persone.

Ti offriamo la migliore soluzione per la gestione dell'automazione residenziale, commerciale ed HORECA

Vuoi mantenere una temperatura costante, ventilare l'ambiente, creare un'atmosfera accogliente in ogni momento? Il controllo che avrai con la pergola bioclimatica **Seesky BIO**, ovunque tu sia, sarà totale grazie al controllo domotico che potrai unificare con il resto degli accessori che hai installati grazie a questa nuova opzione che abbiamo incorporato. Spazi intelligenti per persone intelligenti. Integrazione, comfort ed efficienza per semplificare la tua vita quotidiana con **C3 Systems** & **Nice**. Il tuo benessere il nostro obiettivo principale. Ti innamorerai!



SCHERMATURA SOLARE INTELLIGENTE



VENTILAZIONE

Con i diversi gradi di orientamento delle lamelle, la temperatura può essere regolata in modo naturale e la ventilazione nell'ambiente viene mantenuta grazie al passaggio dell'aria, ottimizzando l'efficienza energetica dello spazio.

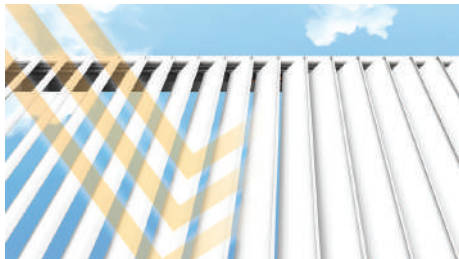

PROTEZIONE DAI RAGGI UV

Grazie alle lamelle orientabili motorizzate con diversi gradi (45°, 90° e 135°) evitiamo l'esposizione diretta ai raggi ultravioletti e otteniamo la massima protezione possibile.

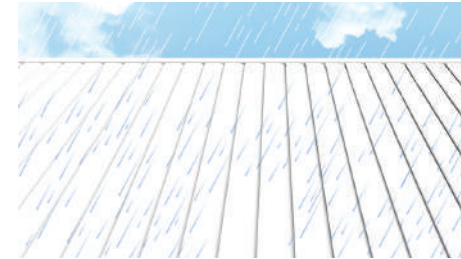

PROTEZIONE DALLA PIOGGIA

Il disegno delle lamelle e delle coperture laterali permette di raccogliere l'acqua piovana attraverso un sistema di canalizzazione, che facilita il drenaggio attraverso i pilastri.



DOMOTICA INTEGRATA

Connettività a 360°: integrazione con i diversi protocolli più utilizzati in automazione e piena compatibilità per creare ambienti con tutti i dispositivi tecnologici installati.

GUARNIZIONI SIGILLANTI



Con le guarnizioni sigillanti dove si giungono i profili lavorati nel fissaggio tra Trave-Pilastro riusciamo ad evitare, in larga misura, possibili infiltrazioni d'acqua nella struttura della pergola e otteniamo una maggiore efficienza ottimizzando l'impermeabilità del sistema.

Questa evoluzione è un grande alleato per l'installatore e per il privato, poiché compie un importante passo avanti in termini di tenuta. Comfort, efficienza e protezione con la qualità di C3 Systems.

DETTAGLI TECNICI



CANALIZZAZIONE IN PILASTRO

Il pilastro "U" consente il drenaggio attraverso uno qualsiasi dei pilastri della pergola.

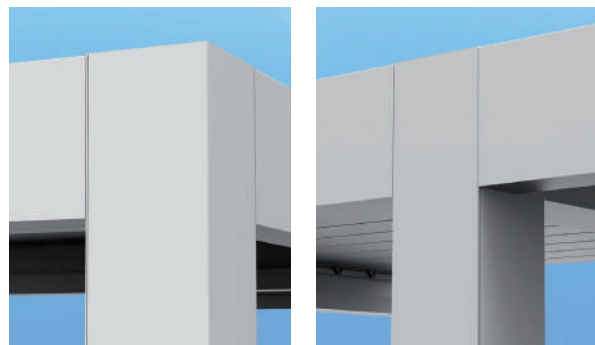

UNIONE TRA TRAVI E PERGOLE

L'unione tra le travi ed i pilastri è realizzata mediante ancoraggio e fissaggio interno **con viti nascoste**, ottenendo una finitura elegante, moderna e di alta qualità. Inoltre, basta un solo pilastro per l'unione di pergole in sequenza.

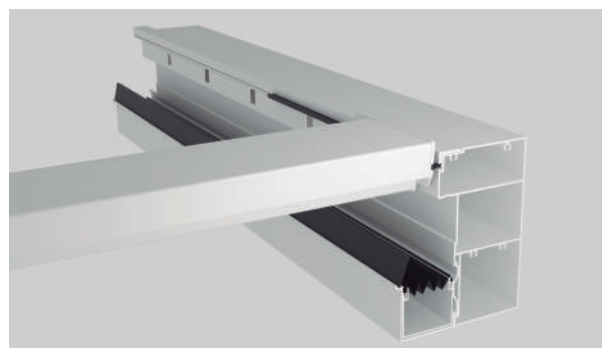

SISTEMA ANTISPRUZZO BREVETTATO

La nostra pergola incorpora un moderno sistema antispruzzo nelle travi in modo che in nessun caso l'acqua piovana canalizzata non schizzi all'interno.



PILASTRO REGISTRABILE

Grazie a questo sistema, l'installazione e la manutenzione della pergola vengono eseguite in modo semplice.

Con questo pilastro si genera uno spazio utile per l'avvitamento e per la manutenzione della rete di cablaggio interna.



LAMA CON POLISTIROLO *Opzionale*

Introducendo il Polistirolo Espanso nella lamella siamo in grado di aumentare le proprietà isolanti del componente, in modo che il rumore causato dalla pioggia sia attenuato quando cade sulla lamella.

SEZIONI

1 | LAMELLA STD

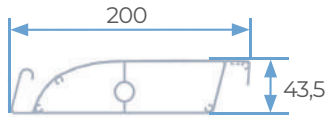

2 | LAMELLA XL

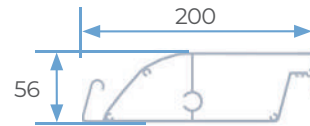

3 | TRAVE STD

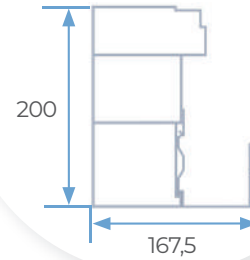

4 | TRAVE HEAVY

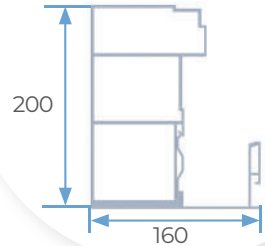

5A | PILASTRO REGISTRABILE

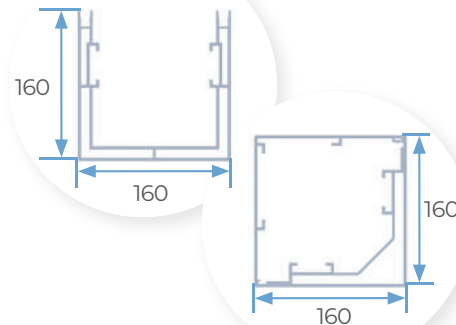

5B | PILASTRO CHIUSO

6 | TRAVE SEQUENZA (L)

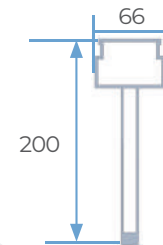

7 | TRAVE SEQUENZA (A)

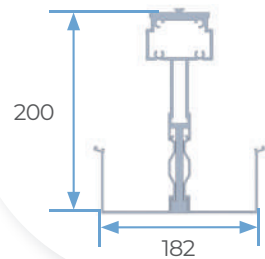

8 | CHIUSURA LAMELLA ANTERIORE

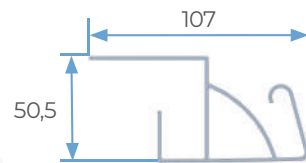

9 | CHIUSURA LAMELLA POSTERIORE

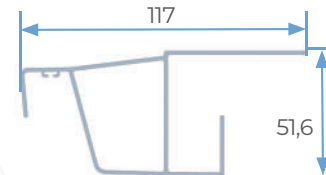

A - TIPI DI SUPPORTI

- Regolabile
- Rinforzato regolabile



Supporto regolabile rinforzato

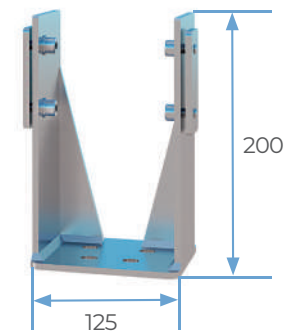

Supporto regolabile

DETTAGLI DI SUPPORTI E CANALIZZAZIONI

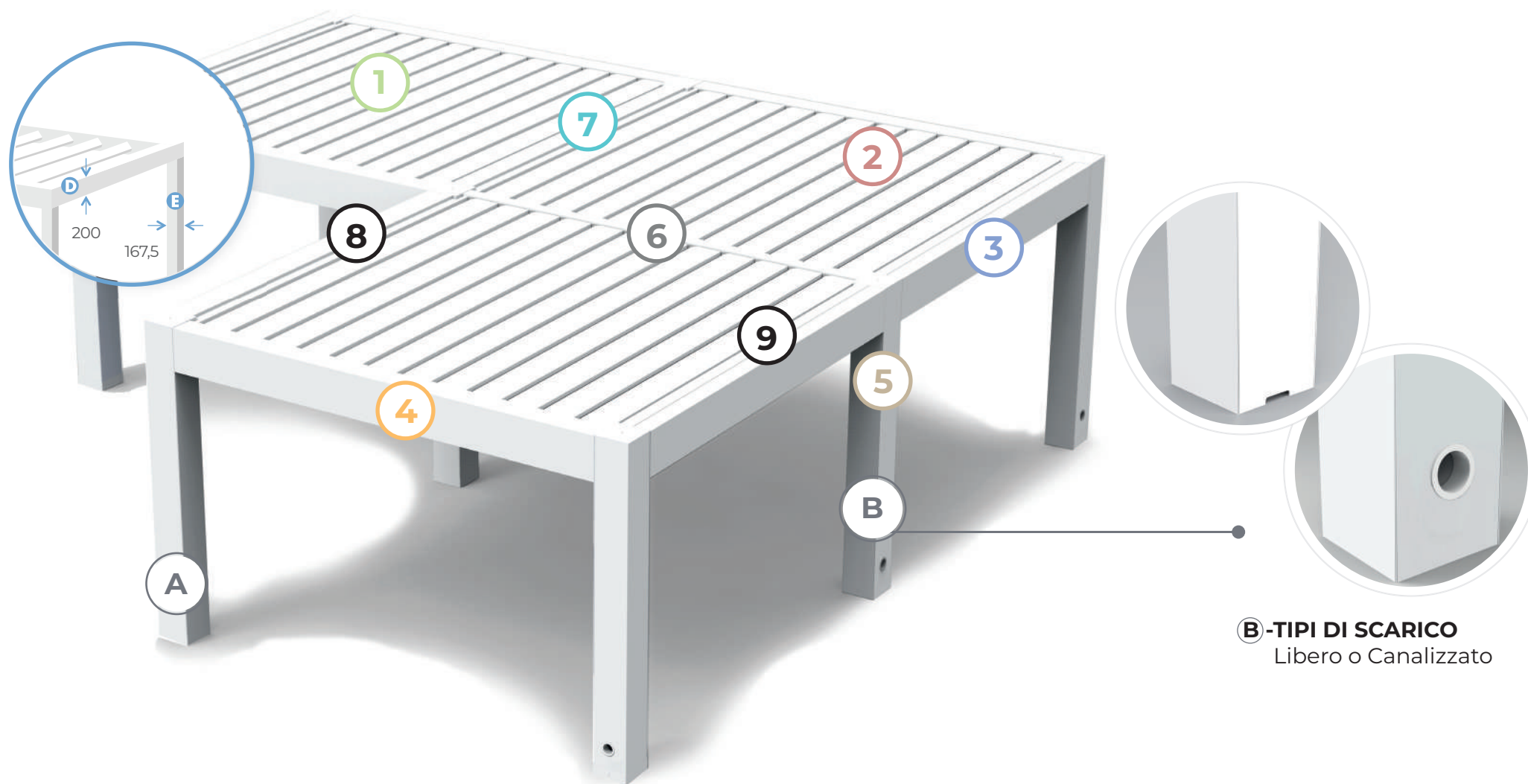

B - TIPI DI SCARICO
Libero o Canalizzato

MISURE MASSIME

Le pergole bioclimatiche **seesky-bio** sono composte da 4 tipi di profili a seconda della loro posizione.

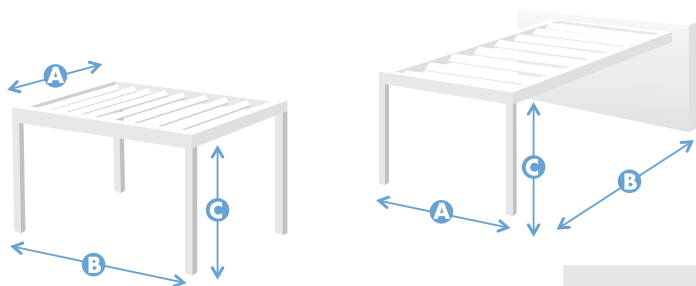

4 ó 2 PILASTRI

A	Larghezza massima	4.700 mm
B	Lunghezza massima	6.450 mm
C	Altezza massima	3.000 mm

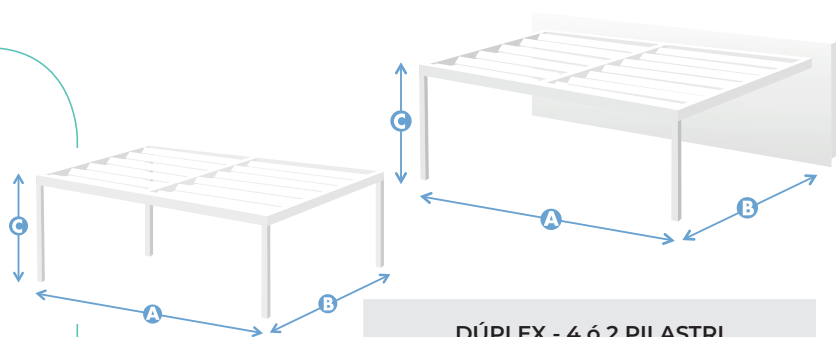

DÚPLEX - 4 ó 2 PILASTRI

A	Larghezza massima	6.500 mm
B	Lunghezza massima	6.450 mm
C	Altezza massima	3.000 mm

VARIETÀ DI CONFIGURAZIONI

Seesky-bio viene realizzato su misura, poiché la sua configurazione varia a seconda del tipo di luogo o spazio in cui viene installato. Ci sono 4 tipi di configurazioni possibili:

A AD ISOLA

Configurazione più usuale, dove la pergola è fissata solo a terra con pilastri alle sue estremità.

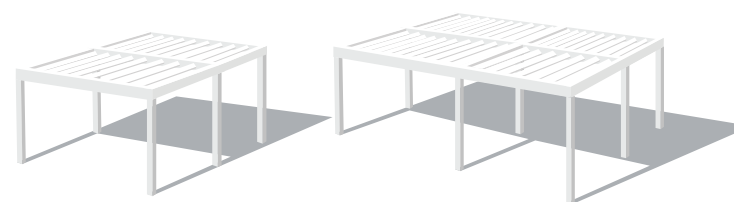

B ADDOSSATA A PARETE

Configurazione mista, che combina due tipi di fissaggio: i pilastri a terra ed il collegamento a parete.

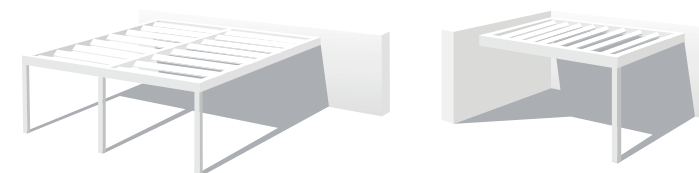

C TRA MURI (SENZA PILASTRI)

In questa configurazione la pergola è solo fissata al muro e non ha alcun tipo di pilastro di fissaggio.

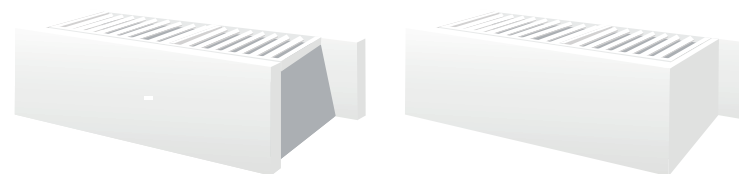

D DUPLEX

Questa configurazione permette l'unione di pergole senza pilastri intermedi.

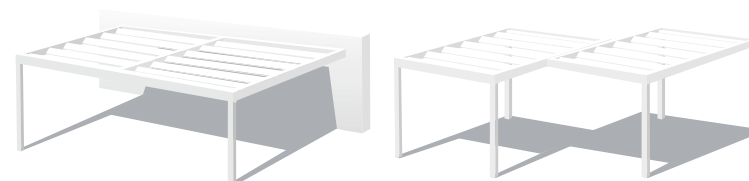

OPZIONE CAVO

È inoltre possibile sospendere la pergola mediante cavi ancorati alle sue estremità e al muro.

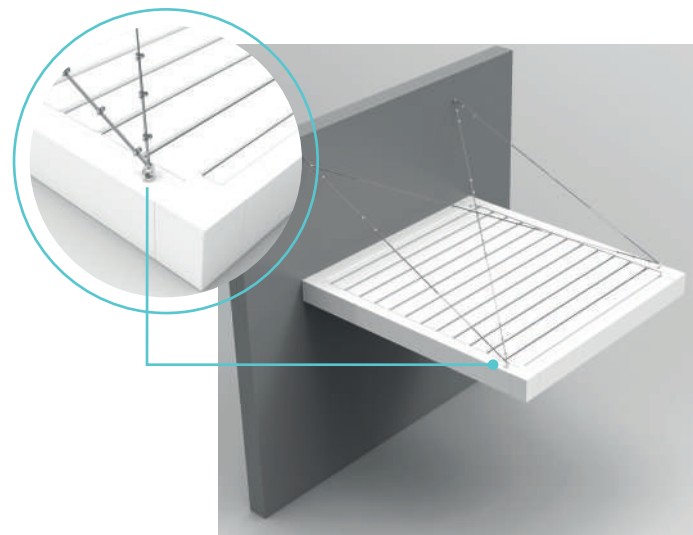

PILASTRO SPOSTATO

Con questa opzione la pergola può essere adattata a nuovi spazi. Il pilastro può essere spostato fino a 1000 mm.





DOMOTICA

Con interfaccia bidirezionale **Nice** per un controllo intelligente, la pergola bioclimatica Seesky BIO offre la possibilità di unificare i comandi domotici per creare l'ambiente ideale nella tua casa ovunque tu sia.

Grazie alla domotica integrata negli optional disponibili della pergola è possibile ottimizzare al massimo l'utilizzo dell'energia. Vivi un'esperienza unica dove comfort e benessere diventano i protagonisti. La qualità di C3 Systems in un sistema altamente sostenibile ed efficiente.

Puoi controllare in modo indipendente ogni ambiente. Siamo così riusciti a migliorare i consumi in termini di ventilazione, condizionamento e riscaldamento...

Crea scenari personalizzabili: programma l'illuminazione, regola la temperatura dell'ambiente aprendo o chiudendo le lamelle, attiva il sensore di temperatura... Tutto questo e molto altro con un solo click.

Spazi intelligenti per persone intelligenti. Un sistema innovativo pensato per te.

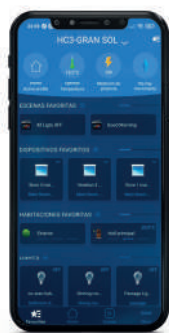



ILLUMINAZIONE

L'illuminazione è integrata nella pergola in due tipi di formati:

- Luce LED nella lamella *STD*.
- Luce LED perimetrale.

Inoltre, ci sono due tipi di opzioni di colore:

- Bianco caldo (3000K), bianco neutro (4000K)
- RGB



Luce LED nella lamella



Luce LED perimetrale



SENSORE CLIMATICO

Grazie a questo sensore unico, la pergola si adatta alle condizioni meteorologiche che possono verificarsi inaspettatamente.

Questa automazione della pergola bioclimatica **seesky-bio** consente di affrontare qualsiasi condizione meteorologica inclemente senza preoccuparsi di attivare i diversi dispositivi.

Inoltre, può essere configurato in base alle condizioni climatiche più comuni dell'ambiente.



VETRATA PANORAMICA SCORREVOLE A PACCHETTO

seeglass one sub®

I sistemi di ante scorrevoli in vetro **seeglass-one-sub** non hanno profili verticali che ostruiscono la visione esterna.

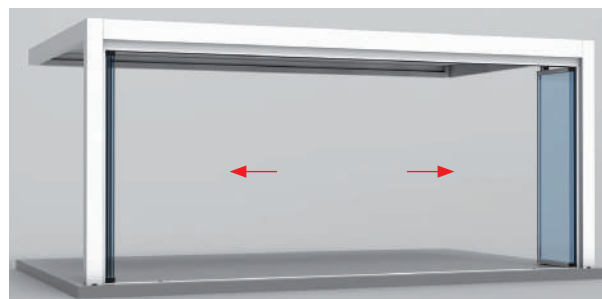

VETRATA PANORAMICA SCORREVOLE

seeglass run®

Sistema di chiusura in vetro con ante scorrevoli senza profili verticali: le ante scorrono su guide inferiore e superiore. Copertura ideale per interni ed esterni, in grado di separare gli spazi interni e ottimizzare l'ingresso della luce naturale.

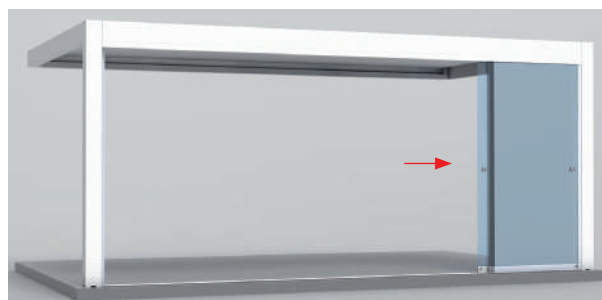
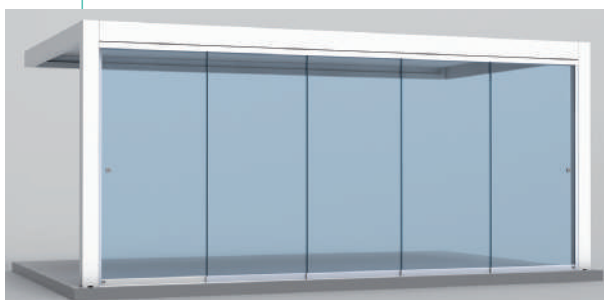

SERRAMENTO REGOLABILE IN ALTEZZA

habitat win®

Sistema saliscendi ad altezza regolabile, composto da un sistema di regolazione a 2 moduli: uno fisso e uno mobile. Genera protezione contro le correnti d'aria.

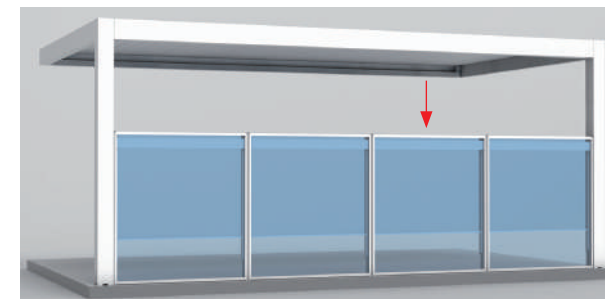
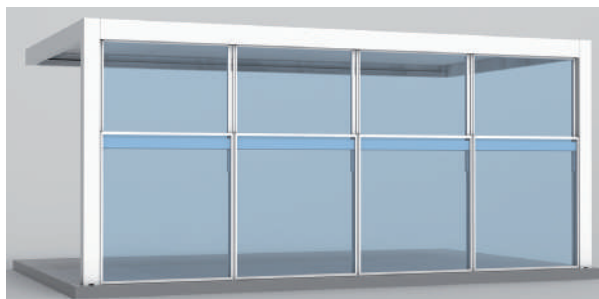

TENDA ZIP

habitat zip®

Questo sistema di tende avvolgibili zip, con un sistema di cerniere saldate ai lati del telo, offre una maggiore resistenza al vento e ottimizza il comfort luminoso.

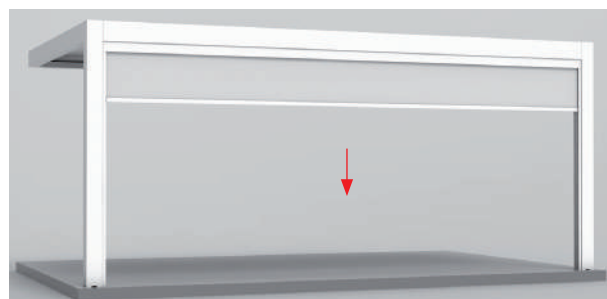

ZANZARIERA PLISSETTATA

habitat net®

Sistema di zanzariera plissettata con diverse aperture. Appositamente progettato per coprire grandi dimensioni.

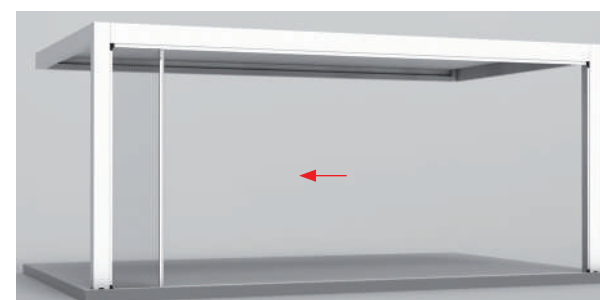
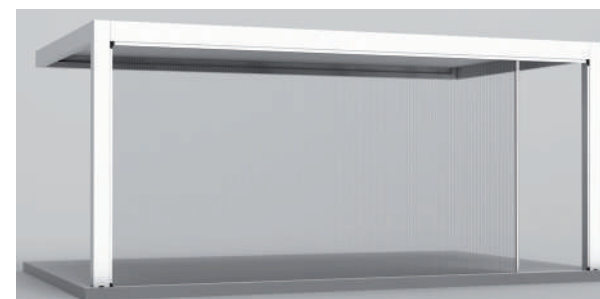

Seesky-bio è disponibile in tutte le finiture della gamma RAL, ruvido e opaco. Visita il nostro sito web per vedere la nostra vasta gamma di finiture.



I profili in alluminio utilizzati per la realizzazione di questi articoli sono conformi a:

LEGHE

Sono estrusi in conformità con la norma UNE EN 12020-1. Corrispondono alla lega di alluminio estruso 6063 e trattamento termico T5. Sono conformi alle caratteristiche di composizione, secondo i requisiti stabiliti nella norma UNE-EN 573-3. Sono conformi alle tolleranze dimensionali, come specificato nella norma UNE-EN 755-2.

TRATTAMENTO SUPERFICIALE LACCATO

I profili laccati sono trattati in strutture autorizzate all'uso del Marchio di Qualità QUALICOAT per la VERNICIATURA, LACCATURA e VERNICIATURA A POLVERE DELL'ALLUMINIO PER L'ARCHITETTURA, nel rispetto delle specifiche delle Linee Guida del Marchio di Qualità QUALICOAT.



Perché dovremmo usare l'alluminio per le finestre del futuro?

PER IL SUO VANTAGGIO AMBIENTALE

È l'unico materiale per serramenti riciclabile al 100% e riutilizzabile infinite volte.

È l'unico sostenibile al 100% ed è effettivamente riciclato. Lo dimostra il prezzo elevato dei suoi rottami.

Il minerale con cui viene prodotto è praticamente inesauribile.

È l'unico che promuove l'economia circolare al 100%.



OMOLOGAZIONI E TEST

Seesky-bio ha i certificati dei test in un laboratorio approvato, stabilito dalle normative legali nazionali ed internazionali, rilasciati dai corrispondenti organismi di certificazione. Questa certificazione garantisce che scegliendo C3 Systems, S.L. Stai acquistando un prodotto di qualità con tutte le garanzie necessarie.

MASSIMA QUALIFICAZIONE NEI TEST*		
 <p>Resistenza al vento UNE EN 1932:2014 CLASE 6 - 100 km/h</p>	 <p>Tenuta all'acqua UNE EN 14963:2007 210 l/m² (hora)</p>	 <p>Carico neve UNE EN 12833 245 kg/m²</p>
<p>*Test ottenuti in base alle misure massime (6450x4700x3000mm.)</p>		

Giugno 2023
"Nuovo obiettivo!"
245 kg/m²



Garanzia di qualità costruttiva e sicurezza dei prodotti di produttori del settore metalmeccanico, compresi quelli di carpenteria metallica.



Contrassegno CE

Tutti i nostri sistemi sono approvati da un laboratorio ufficiale e conformi ai requisiti della Commissione Europea per recare il marchio CE. Disponiamo di tutti i test e certificati conformi a questo regolamento e disponiamo di uno strumento informatico che facilita l'ottenimento di questa etichetta da parte dell'officina.



5 anni di garanzia*

Seesky BIO ha una garanzia di 5 anni su tutti i componenti ed una garanzia di 3 anni sui componenti elettrici.

* (Vedi documento nell'area clienti - B2B).







**“Creiamo
spazi
unici”**



C3 Systems, S.L. · C/ Ibi, 13 · Polígono Industrial Cachapets
03330 Crevillente (Alicante) España
Telf. +34 966 286 186
c3systems@c3systems.es · www.c3systems.es

MADE IN SPAIN



ED. 9 - 2023

Il presente documento risponde ad una mera funzione di promozione commerciale; non costituisce una vera e propria offerta pubblicitaria in senso "stretto". Per stipulare il contratto appropriato, si prega di contattare C3 Systems, S.L. al fine di offrirvi informazioni specifiche e personalizzate, che contengano dati oggettivi, riferiti a caratteristiche rilevanti, e che, si, si può intendere che costituiranno un'offerta in senso "stretto".

C3 Systems, S.L. si impegna con questo mezzo a non effettuare pubblicità ingannevole. A tali fini, pertanto, non saranno considerati pubblicità ingannevole gli errori formali o numerici eventualmente riscontrabili nel contenuto del presente documento; in particolare, per quanto riguarda le immagini che lo accompagnano, che sono illustrative e non contrattuali. In ogni caso, C3 Systems, S.L., si impegna a correggerlo non appena venga a conoscenza di tali errori.